

電菱
'17.03.24
開発課

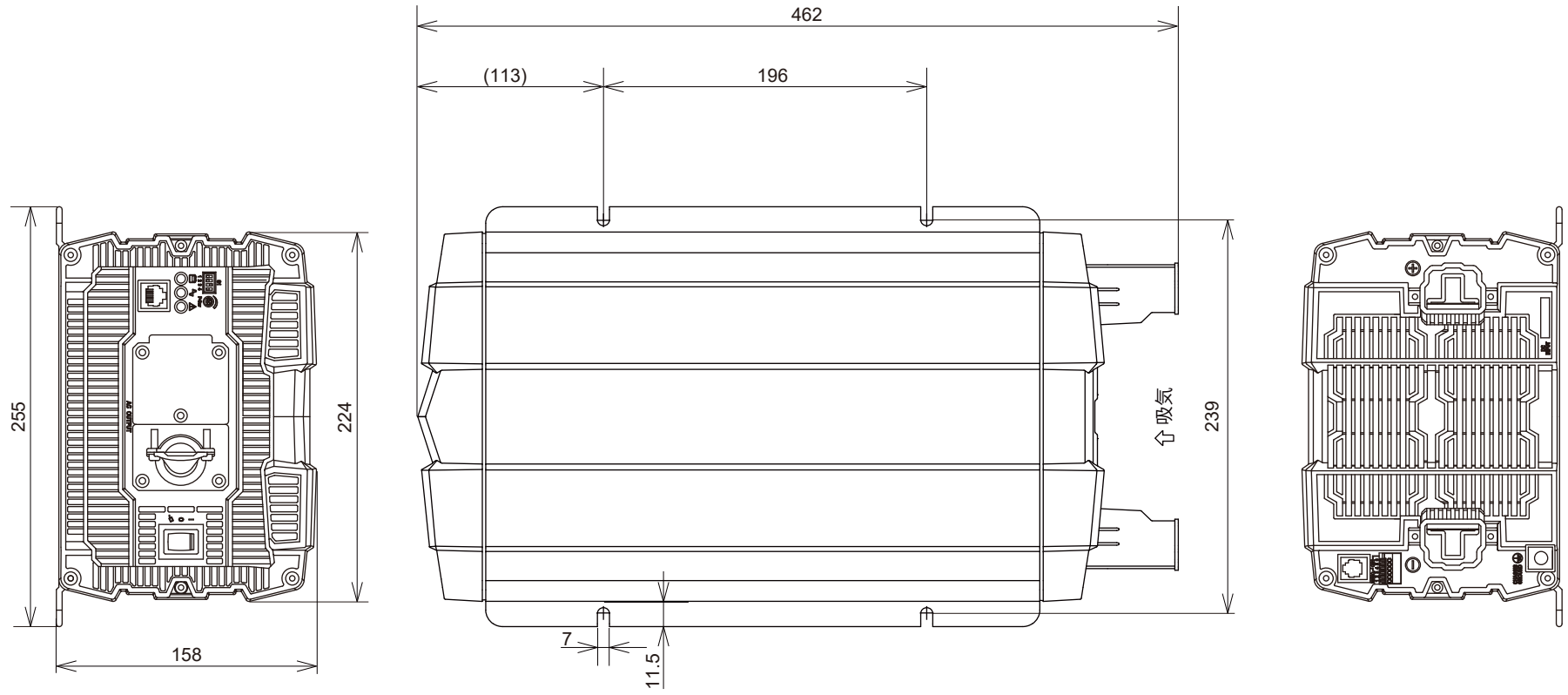

UNIT (単位) : mm

SCALE (尺度) 1:4	NAME (名称) 正弦波インバータ
TOLERANCE (公差)	
DATE (作成日) 2017.3.23	TYPE (型式) SP-4000
株式会社電菱	DWG.NO. (図番) DI-D-041