

LED 電球

し
魂

TM

え
る
だ
ま



まるで白熱球のような明るさ

電球形状と新構造設計で全周発光を実現

従来 LED 電球との違い

従来の LED 電球は光の放射指向性が強く、直下の光は明るい反面、周囲の明るさで劣る部分がありました。しかし、本製品は内部構造の工夫によって、白熱電球のように全周囲への光の放射を実現しました。一般照明から業務用照明まで、幅広くご利用いただけます。

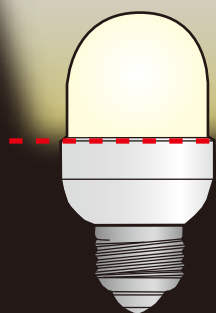

LED 仰角範囲
180°

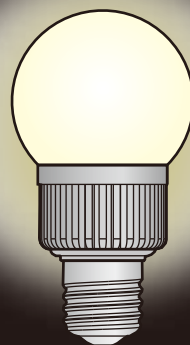

従来の LED 電球

L 魂

消費電力 4.9W

LED 放射角度
360°

白色と電球色の
2タイプ

定格寿命
40,000 時間

日本製 LED 採用

CO₂ 排出量
約 1/6

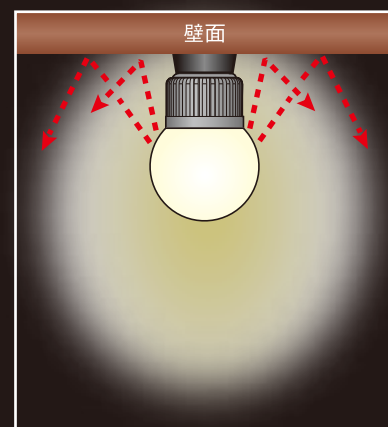

新設計構造により光の放射を全体に広げる事で、壁面反射による光も合わせて、より自然な空間を提供致します。

※40,000 時間点灯で白熱電球 30W 型のものと比較した場合(当社調べ)

約 40 倍の長寿命

寿命時間比較



点灯時間は従来の白熱電球の約 40 倍と長寿命です。取付の手間を省くだけでなく、取付困難な場所や長期間の設置などにも向いています。

消費電力約 1/6

消費電力比較

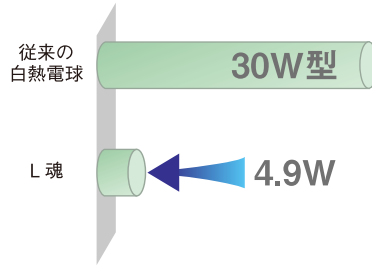

消費電力は従来の白熱電球と比較して、約 1/6 に抑え環境に優しい設計です。

年間電気料金約 1/6

年間電気料金比較

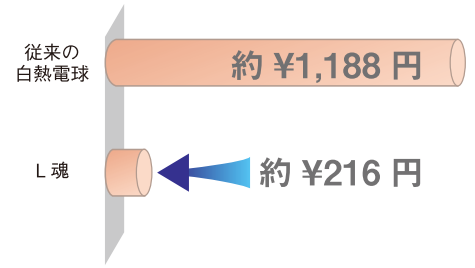

1 日の平均点灯時間を 5.5 時間として年間で約 2,000 時間、1kW/h 当たり 22 円としたときの年間の電気料金は従来の白熱電球で約 1,188 円、L 魂で約 216 円となり約 972 円お得になります。

その他特徴

- 安全、安心の日本製 LED 採用。
- 光源色は白色と電球色の 2 種類から選択できます。
- 球殻をガラス素材とすることで、樹脂の様な黄化現象が起こらず、クリアな明るさを持続させます。
- 点滅動作が非常に優れ、スイッチの入切を頻繁に行う室内照明などにご利用になれます。
- 紫外線を含まないため光に敏感な芸術作品や文化材、洋服を照らしても色あせがおこりません。
- 赤外線による生鮮食品の加熱や劣化を防ぎます。

用途例

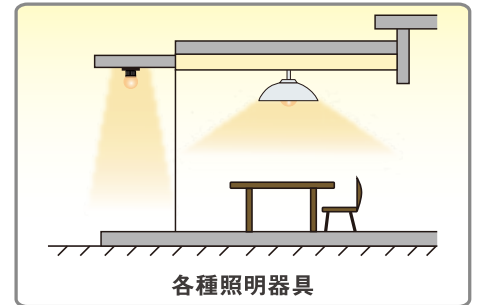
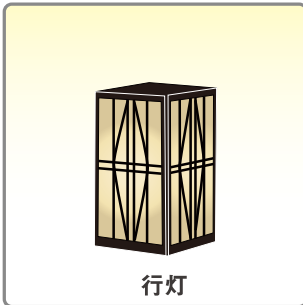

仕様

型式	DLB-40W	DLB-40D
光源色	白色相当	電球色相当
定格入力電圧	100Vac±10%(50~60Hz)	
消費電力	≦4.9W	
定格入力電流	55mA	
製品表面温度	≦75°C	
製品内部温度	≦80°C	
照度 (1m 先中心点)	約 30lx	約 20lx
全光束	約 320lm	約 230lm
口金	E26	
指向角度	>240°	
色温度 ※1	約 6,000~8,000K	約 2,500~3,100K
定格寿命	40,000h	
外形寸法	外形 60mm / 全長 110mm	
質量	80g	

外形寸法図

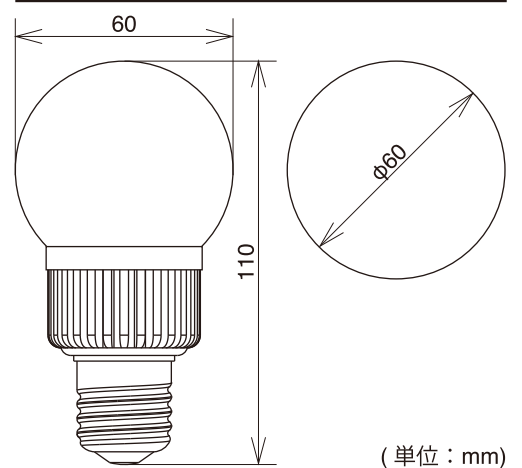

- ※1 LED 素子には光色、明るさにバラツキがあるため、同じ形名の商品でも光色、明るさが異なることがあります。
 ※2 球殻はガラスでできています。取扱いには十分お気を付けてください。
 ※3 ガラス面に小さなシミがあることがありますが、ご利用に支障ありませんので、ご了承ください。
 ※4 調光機能のついた電球器具ではご利用になれませんのでご注意ください。

◆仕様及び外観は、改良のため予告なく変更することがありますのであらかじめご了承ください。

■お問い合わせは下記まで

株式会社 電 菱

〒116-0013 東京都荒川区西日暮里 2 丁目 28 番 5 号

電話 (03) 3802-3671 (代) FAX (03) 3802-2974

http://www.denryo.com/